

## Aufbauanleitung Gewächshaus

Gartenfreude Folien Gewächshaus inklusive 8 Regalen 140 x 140 x 200 cm

Art.-Nr.: 4700-1001

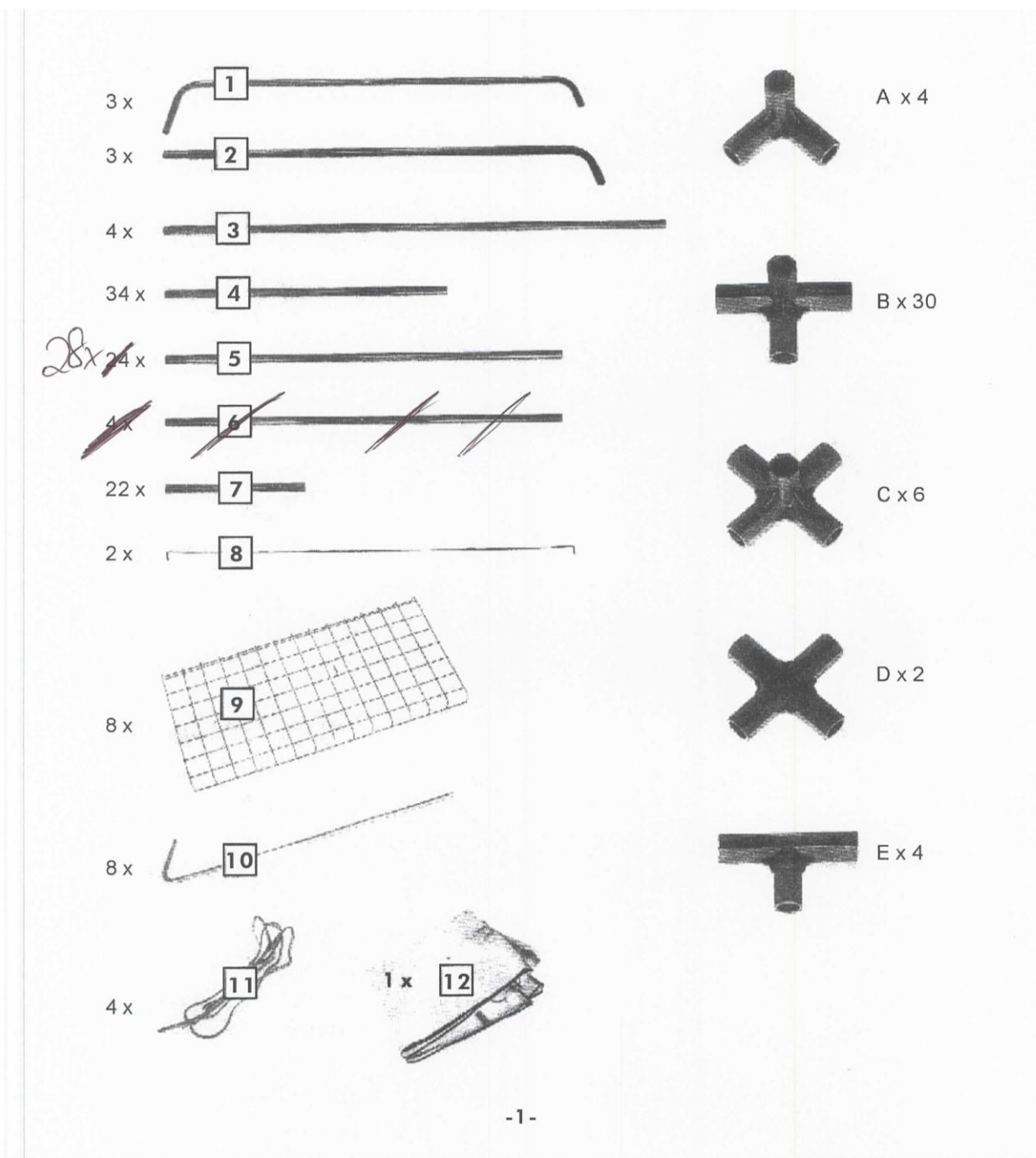

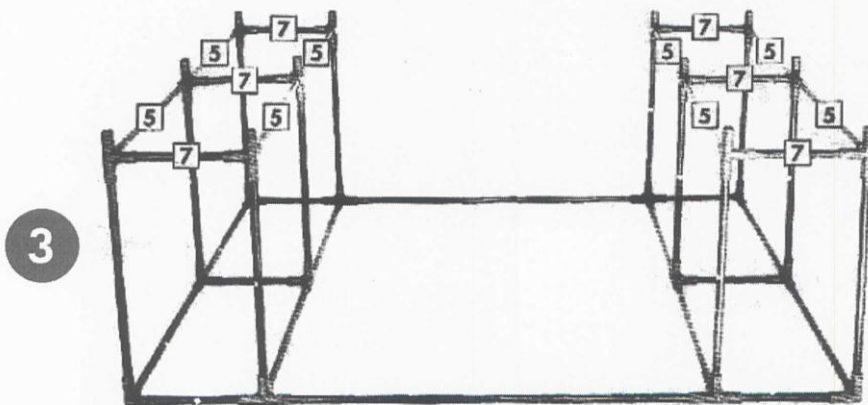
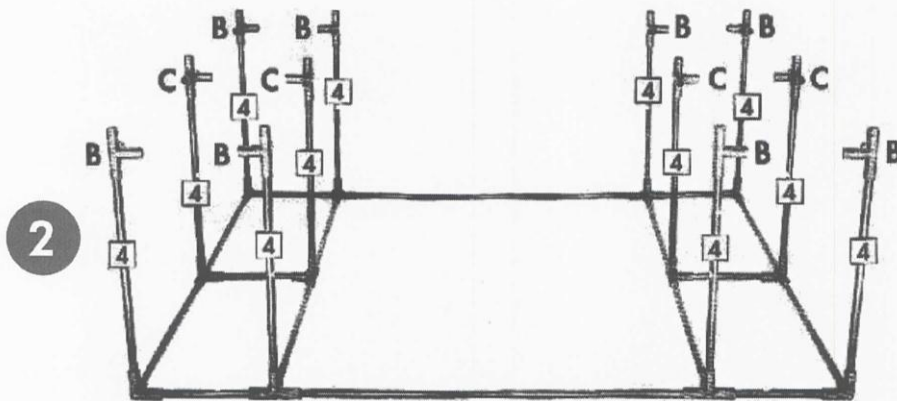
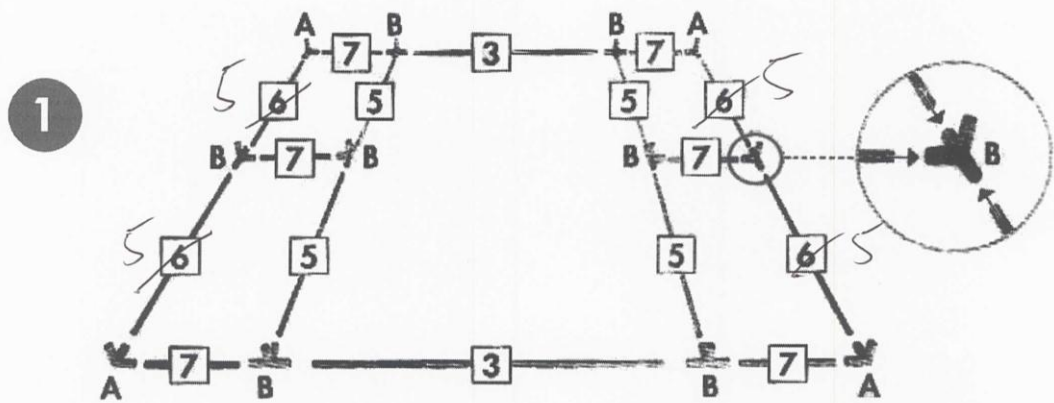

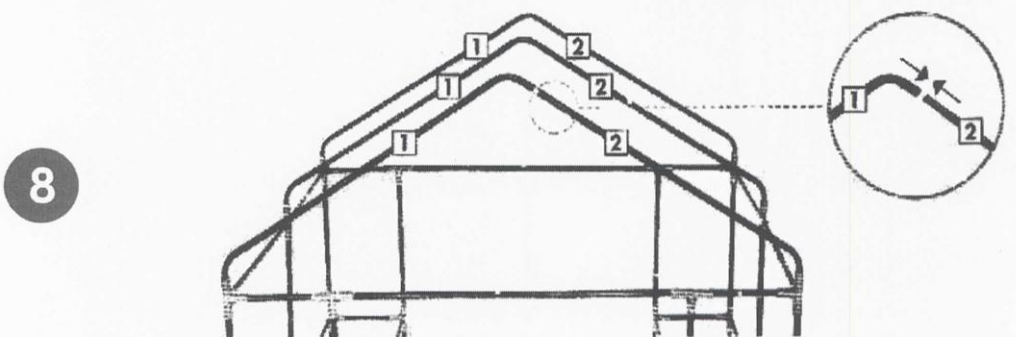
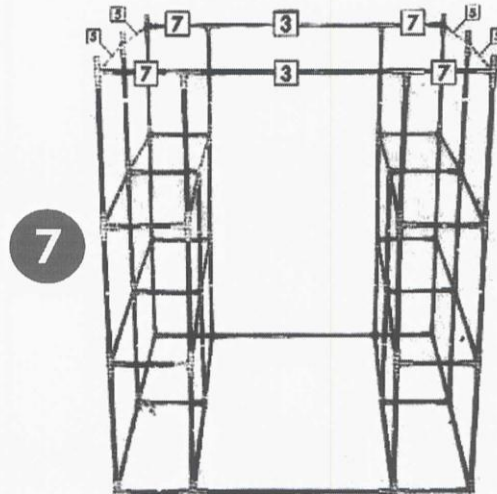
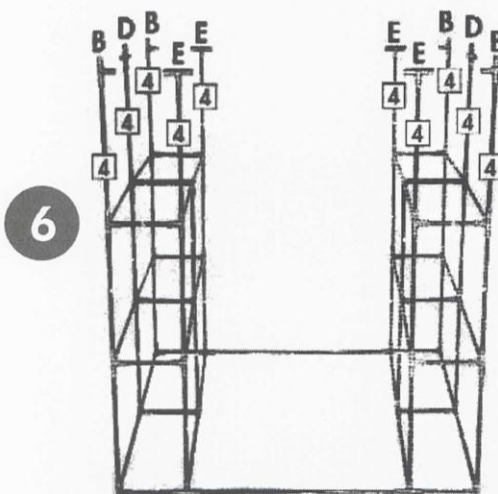
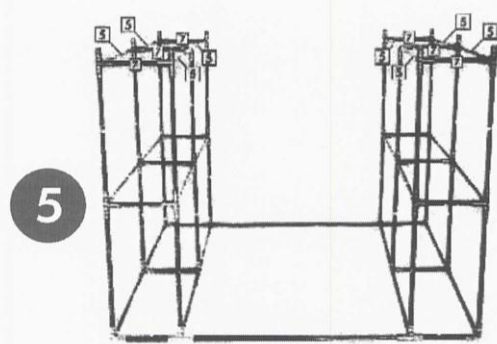
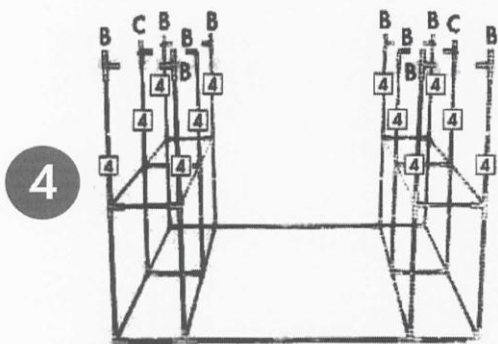

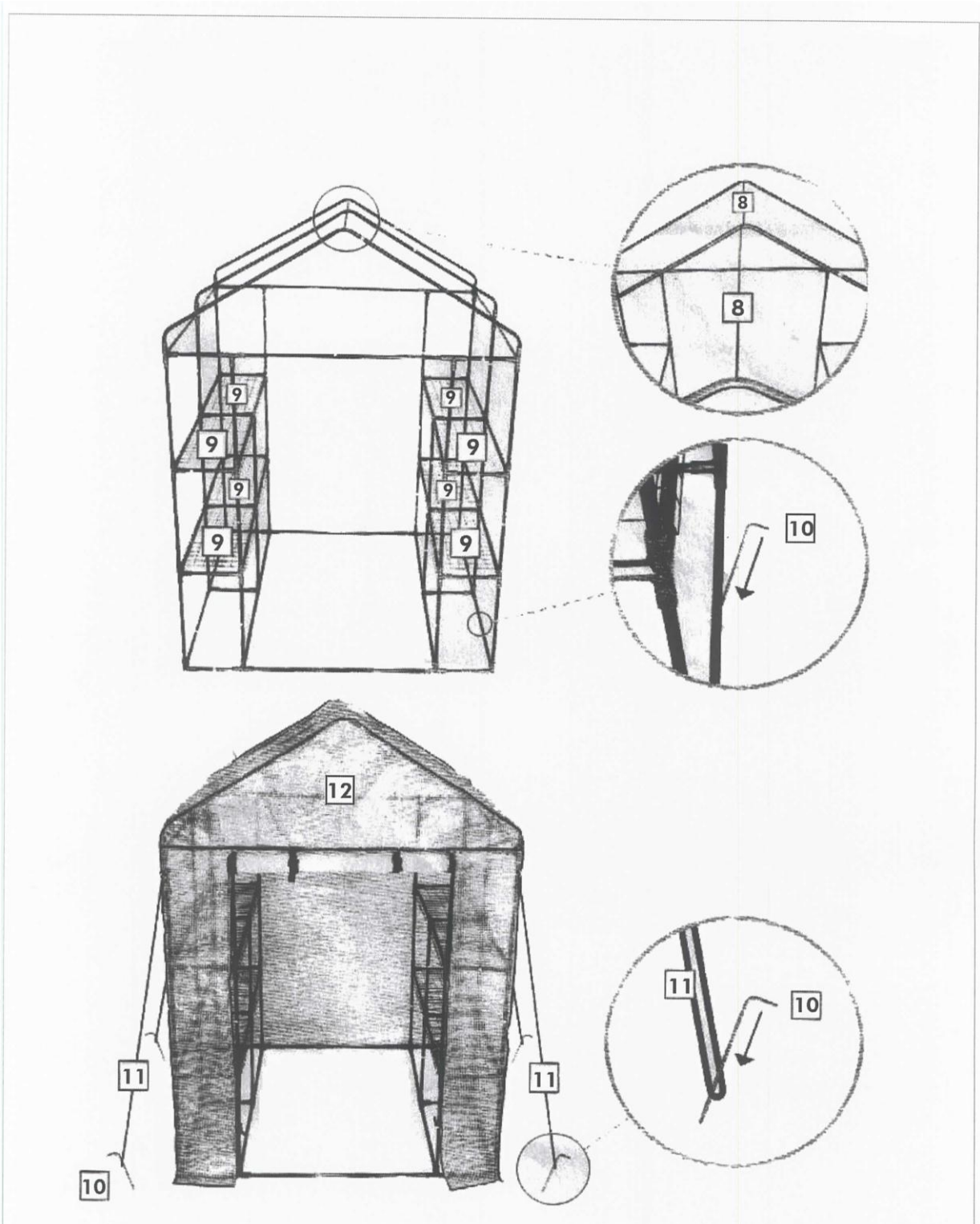

**Bitte achten Sie auf eine feste Bodenstruktur und eine ausreichende Befestigung der Heringe im Boden! Bringen Sie im Zweifel zusätzlich Schnüre an (z.B. an Zäunen etc.)!**

**Bitte geben Sie diese Montageanleitung bei Übergabe des Artikels an Dritte weiter!**

**Diese Anleitung im Internet:  
[www.firewallchannel.de/anleitungen/Aufbauanleitung-4700-1001.pdf](http://www.firewallchannel.de/anleitungen/Aufbauanleitung-4700-1001.pdf)**